

Руководство пользователя.

DVR-HDR-4KL

Предостережения.

Ознакомьтесь с инструкциями по технике безопасности, прежде чем приступить к эксплуатации устройства.

Следуйте инструкциям во избежание материального ущерба и телесных повреждений.

Символы и их значение:



Внимание: Этот символ означает опасность для жизни пользователя или угрозу серьезных телесных повреждений при неправильной эксплуатации или установке.



Осторожно: Этот символ служит для предупреждения об опасности телесных повреждений или повреждения имущества при неправильной эксплуатации или установке.



Внимание: Во избежание поражения электрическим током или пожара не подвергайте устройство воздействию тумана, дождя или повышенной влажности.

Общие предупреждения:



Внимание

1. Во избежание пожара используйте шнур питания, имеющийся в комплекте или рекомендованный поставщиком.
2. Не производите разборку или повторную сборку устройства. Это может привести к неисправности и пожару.
3. Если требуется ремонт, обращайтесь к поставщику. Если ремонт не произведен надлежащим образом, возможно поражение электрическим током или пожар.
4. Не прикасайтесь к устройству мокрыми руками. Это может привести к неисправности или поражению электрическим током.
5. Установка устройства должна производиться профессионалом. В противном случае возможна неисправность устройства, поражение электрическим током или пожар.
6. Заземление возможно, только если видеоустройство оснащено трехконтактной заземляющей вилкой (третий контакт используется для заземления). Эта вилка подходит только для розетки с заземлением. Если заземление не выполнено, это может привести к неисправности или поражению электрическим током.
7. Провод заземления не должен касаться газовых труб, водяных труб или телефонного кабеля. Если заземление не выполнено надлежащим образом, это может привести к поражению электрическим током.
8. Следите, чтобы металлические предметы не попадали внутрь устройства. Это может привести к неисправности устройства или поражению электрическим током.
9. Не распыляйте инсектициды или горючие вещества вблизи устройства во время его работы. Это может привести к пожару.
10. Для установки устройства используйте открытое пространство с гарантированной вентиляцией. В противном случае возможен перегрев устройства, что может привести к его повреждению или к пожару.

11. Следите, чтобы вода не попадала внутрь устройства. Для чистки используйте сухую ткань. В противном случае возможно повреждение устройства или поражение электрическим током.



Осторожно

1. Используйте шнур питания, имеющийся в комплекте или рекомендованный поставщиком. Встроенный вентилятор вращается с высокой скоростью и может стать причиной несчастного случая.
2. Не роняйте и не подвергайте устройство сильной вибрации или ударам. Это может привести к повреждению.
3. Вентиляционные решетки на передней и задней панелях устройства не должны блокироваться в ходе установки. Внутренняя температура устройства может подняться выше допустимого уровня и привести к неисправности устройства или пожару.
4. Не прикасайтесь к устройству или шнуру питания во время грозы. Это может привести к поражению электрическим током.
5. Не устанавливайте устройство вблизи или поверх источника тепла. Внутренняя температура устройства может подняться выше допустимого уровня и привести к неисправности устройства или пожару.
6. Не устанавливайте устройство на наклонной или неустойчивой поверхности, или там, где возможна вибрация. Это может привести к неисправности.

Предупреждения относительно электропитания



Внимание

1. Для подключения шнура питания требуется электророзетка с заземлением. В противном случае возможен пожар.
2. Не используйте удлинитель. Это может привести к перегреву и пожару.
3. Не прикасайтесь к шнуру питания мокрыми руками. Это может привести к поражению электрическим током.
4. Следите, чтобы шнур питания был сухим и предохраняйте его от влаги. Это может привести к перегреву и пожару. Шнур питания не является водонепроницаемым.
5. При отключении шнура питания от электророзетки держитесь за вилку. Не тяните за шнур. Повреждение шнура питания приведет к перегреву и пожару.
6. Регулярно проверяйте состояние вилки шнура питания. Высокая влажность и курение может стать причиной пожара.
7. Отключайте шнур питания от розетки, если устройство не используется длительное время. В противном случае возможно короткое замыкание или поражение электрическим током.



Осторожно

1. Не выключайте питание отключением шнура питания от электророзетки. Для выключения питания нажмите кнопку питания на передней панели. При аварийном прерывании работы устройства кнопка питания может не работать. Для выключения питания нажмите кнопку питания и удерживайте не менее 5 секунд.

2. Не выключайте питание, не подвергайте устройство вибрации или ударам во время активации жесткого диска. Это может привести к повреждению диска или потере данных.



Замечания

- Символы и кнопки могут изменяться или отличаться у разных моделей.

С целью модернизации устройства функциональные возможности или конфигурация могут изменяться без предварительного уведомления.

Оглавление

1.	Характеристики.....	7
2.	Описание регистратора.....	8
2.1.	Передняя панель регистратора.....	8
2.1.	Задняя панель регистратора.....	9
2.2.	Пульт ДУ.....	10
3.	Настройка регистратора.....	11
3.1.	Главное меню.....	11
3.1.1.	Настройка камер.....	11
3.1.2.	Настройка записи.....	11
3.1.3.	Настройка тревог.....	12
3.1.4.	Настройка сети.....	12
3.1.5.	Настройка авторизации.....	12
3.1.6.	Настройка жесткого диска.....	13
3.1.7.	Системные настройки.....	13
3.1.8.	Выход.....	13
3.2.	Управление в режиме просмотра.....	14
3.3.	Настройка камер.....	15
3.3.1.	Настройка камер.....	15
3.3.2.	Настройка движения.....	16
3.3.3.	Настройка маскирования.....	18
3.4.	Настройки записи.....	19
3.5.	Настройка тревог.....	21
3.5.1.	Настройка тревожного реле.....	21
3.5.2.	Настройка тревожных выходов.....	22
3.5.3.	Настройка тревожных событий.....	23
3.6.	Настройка сети.....	24
3.6.1.	Настройка IP-адреса.....	24
3.6.2.	Настройка PPPoE.....	25
3.6.3.	Настройка сервера.....	26
3.6.4.	Настройка DDNS.....	26
3.6.5.	Настройка почты.....	27
3.6.6.	Настройка FTP.....	28
3.7.	Авторизация.....	29
3.7.1.	Управление пользователями.....	29

3.8.	Настройка жесткого диска.....	31
3.9.	Системные настройки.....	32
3.9.1.	Обновление ПО.....	32
3.9.2.	Настройка конфигурации.....	33
3.9.3.	Настройка времени.....	34
3.9.4.	Переход на летнее время.....	34
3.9.5.	Настройка отображения.....	35
3.9.6.	Системные настройки.....	36
4.	Поиск и архивирование.....	37
4.1.	Интерфейс регистратора в режиме воспроизведения архива.....	38
4.2.	Поиск по времени.....	39
4.3.	Поиск по событиям.....	40
4.4.	Архивирование.....	41
4.5.	Системный журнал.....	42
5.	Воспроизведение архива.....	43
5.1.	Интерфейс K6VIEWER.....	43
5.2.	Проигрывание файлов.....	44
5.3.	Конвертирование в AVI.....	44
6.	Работа по сети.....	45
6.1.	Назначение IP адреса с помощью IP Installer.....	45
6.2.	Подключение к регистратору.....	46
6.3.	Управление регистратором по сети.....	47
6.4.	Поиск и воспроизведение архива по сети.....	49
6.4.1.	Поиск по времени.....	49
6.4.2.	Поиск по событиям.....	49
6.5.	Дополнительные возможности.....	50

1. Характеристики.

Регистратор	DVR-HDR-04KL
Формат сжатия	H.264
Видеовходы	4
Видеовыходы	VGA - 1, BNC - 1
Аудиовходы	4
Аудиовыходы	1
Разрешение отображения	720 x 576(D1)
Скорость отображения	100 к/с
Разрешение записи	360 x 288(CIF) 720 x 288(2CIF) 720 x 576(D1)
Скорость записи	360 x 288(CIF)- 100 к/с 720 x 288(2CIF) - 100 к/с 720 x 576(D1) - 50 к/с
Тревожные входы/выходы	Нет
Режим записи	Ручная, по движению, по тревоге, по расписанию
Сеть	RJ45 (Web, Control Center)
PTZ	Да
Интерфейсы	RS-485, USB2.0 x 2
HDD	1(SATA до 2Tb)
Питание	12В

2. Описание регистратора.

2.1. Передняя панель регистратора.

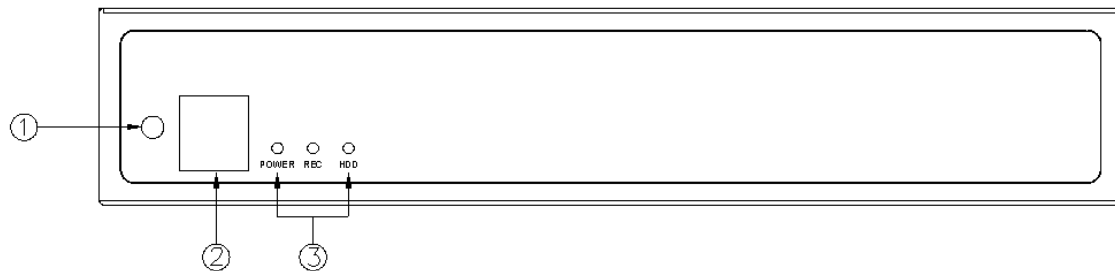

№	Обозначение	Описание
1.	○	ИК-приемник
2.	 \ 	Индикация сети.
3.	Power	Индикация питания.
4.	Rec	Индикация записи
5.	HDD	Индикация жесткого диска

2.1. Задняя панель регистратора.

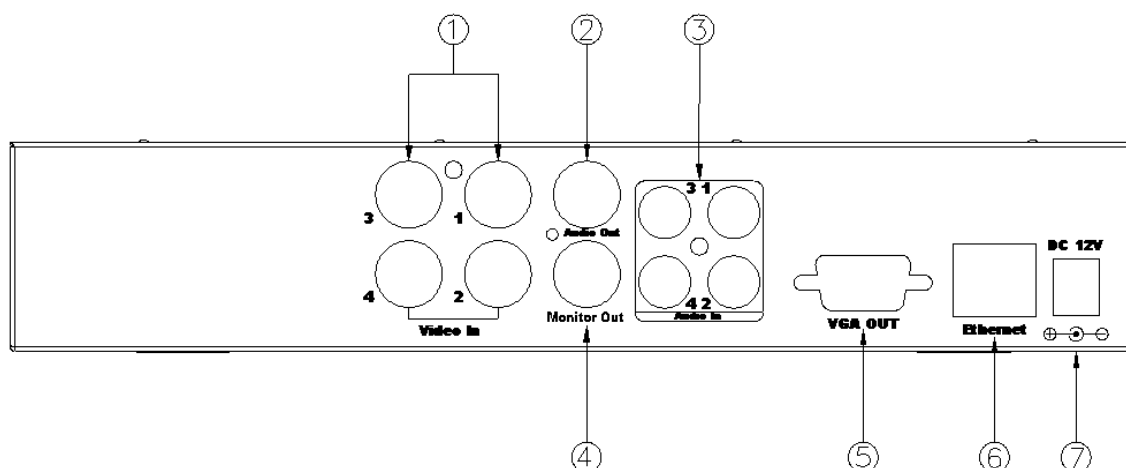

№	Обозначение	Описание
1.	VIDEO IN	Видеовходы
2.	AUDIO OUT	Аудиовыход
3.	AUDIO IN	Аудиовход
4.	MONITOR OUT	Видеовыход BNC
5.	VGA OUT	VGA
6.	ETHERNET	Сетевой порт
7.	POWER DC 12V	Питание 12В

2.2. Пульт ДУ.

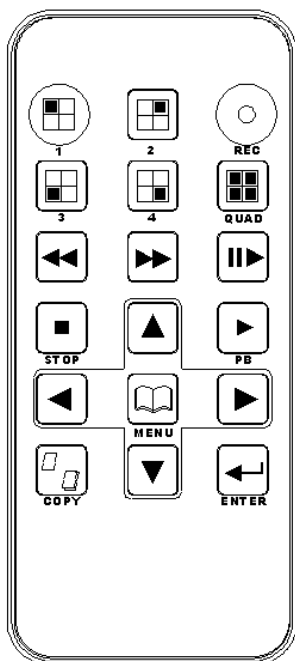

Описание	
REC	Вкл.\Выкл. ручную запись
1 - 4	Вывод канала на весь экран.
QUAD	Режим квадратора.
	Перемотка назад.
	Покадровый просмотр.
	Перемотка вперед.
	Проигрывание видео.
COPY	Быстрое архивирование.
	Перемещение и изменение значений в главном меню.
	Выбор \ Применить.
MENU	Главное меню.
STOP	Остановить проигрывание.

3. Настройка регистратора.

3.1. Главное меню.

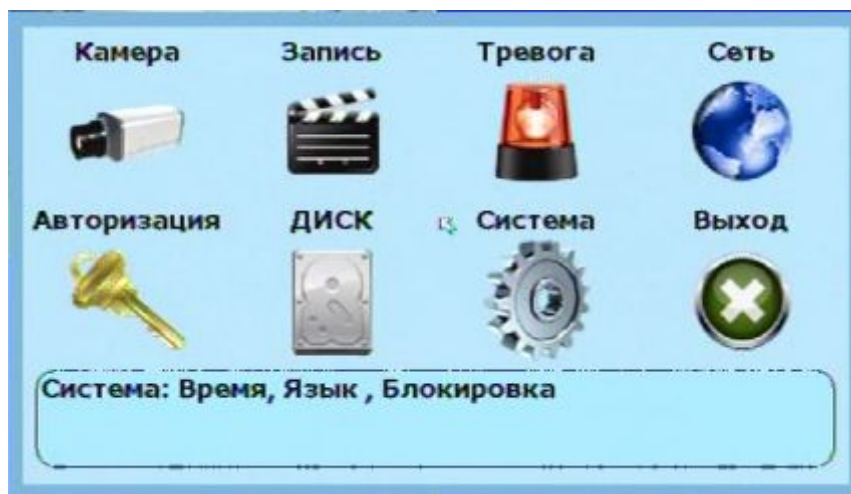

3.1.1. Настройка камер.

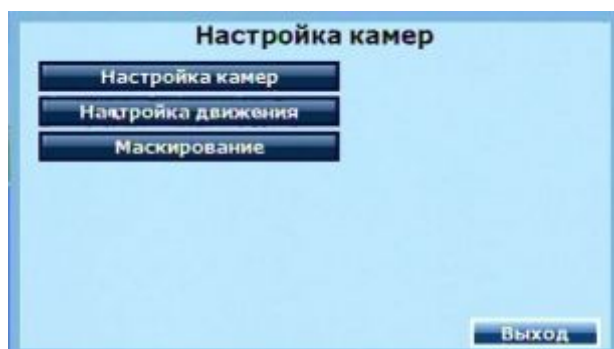

3.1.2. Настройка записи.

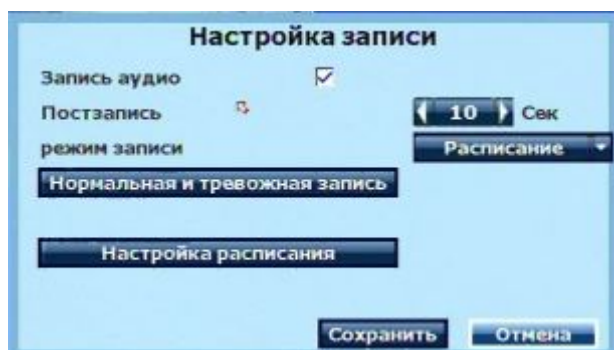



3.1.3. Настройка тревог.

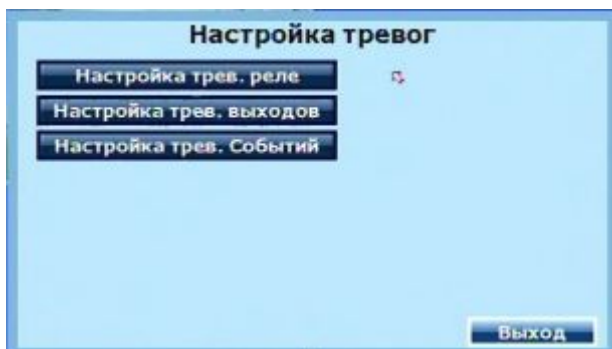

3.1.4. Настройка сети.



3.1.5. Настройка авторизации.

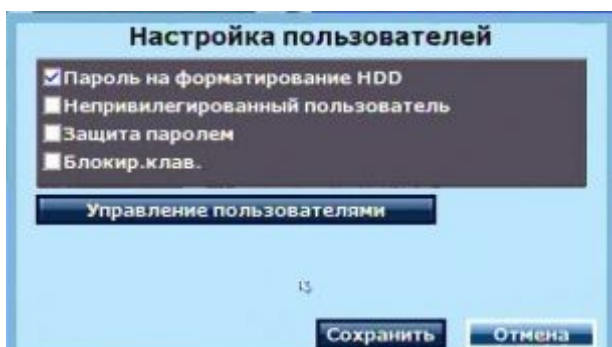



3.1.6. Настройка жесткого диска.



3.1.7. Системные настройки.

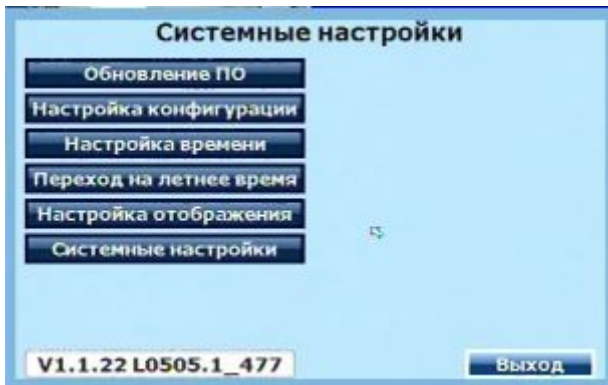



3.1.8. Выход.



3.2. Управление в режиме просмотра.



Для вызова панели управления опустите курсор мыши вниз экрана.

-  Вызов главного меню.
-  Открыть информацию о HDD.
-  Цифровое увеличение.

При просмотре одной камеры на весь экран пользователь может использовать цифровое увеличение. Для включения этой функции, необходимо нажать левой кнопкой мыши на эту кнопку, для выключения правой

-  Вкл. \Выкл. аудио.
-  Раскладки камер.
-  Вкл.\Выкл. ручную запись, воспроизведение.



3.3. Настройка камер.

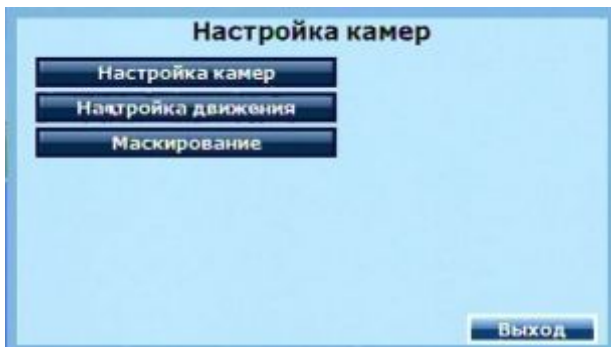

3.3.1. Настройка камер.



1,2,3,4: Выбор канала.

Отображение: вкл. \выкл. отображение камеры.

Контраст: Настройка контраста.

Яркость: Настройка яркости.

Оттенок: Настройка оттенка.

Насыщенность: Настройка насыщенности.

Переключение: Настройка времени переключения в режиме листания.

Четкость: Настройка четкости.

Применить Применить настройки ко всем камерам.

Сохранить Сохранить настройки.

Отмена Выйти без сохранения настроек.

3.3.2. Настройка движения.



1,2,3,4: Выбор канала.

Вкл. : вкл. \выкл. детектор движения на этом канале

Чувствит. : настройка чувствительности.

Время задержки: настройка времени задержки.

Время сигнала: настройка времени звукового сигнала.

Настройка области движения:

Нажмите **Настройка обл. движения** для настройки области движения.



Применить Применить настройки ко всем камерам.

Сохранить Сохранить настройки.

Отмена Выйти без сохранения настроек.

3.3.3. Настройка маскирования.

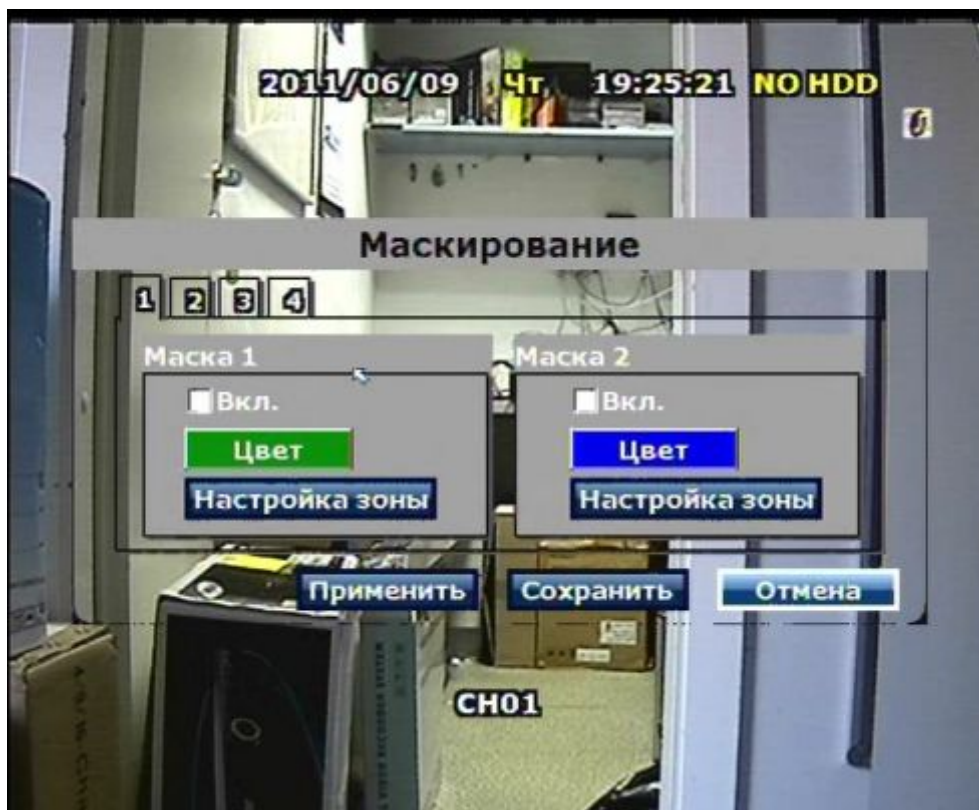

1,2,3,4: Выбор канала.

Маска 1: маска только в режиме "живого" отображения.

Маска 2: маска в режиме "живого" отображения и воспроизведения.

Цвет: настройка цвета маски.

Настройка зоны настройка зоны маски.

Применить Применить настройки ко всем камерам.

Сохранить Сохранить настройки.

Отмена Выйти без сохранения настроек.



3.4. Настройки записи.

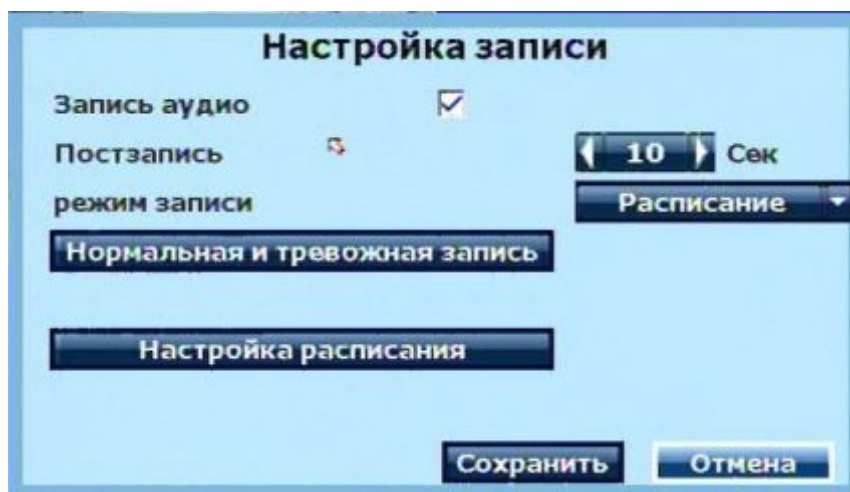

Запись аудио: вкл. \выкл. запись аудио.

Постзапись: настройка постзаписи

Режим записи: настройка режима записи

- **Нормальная и тревожная запись** Настройка скорости и разрешения записи.



Вы можете настраивать каждый канал по отдельности или все одновременно. При установленной галочке **“средняя”** регистратор автоматически распределяет скорость по всем подключенным каналам.

- **Настройка расписания** Настройка расписания записи.

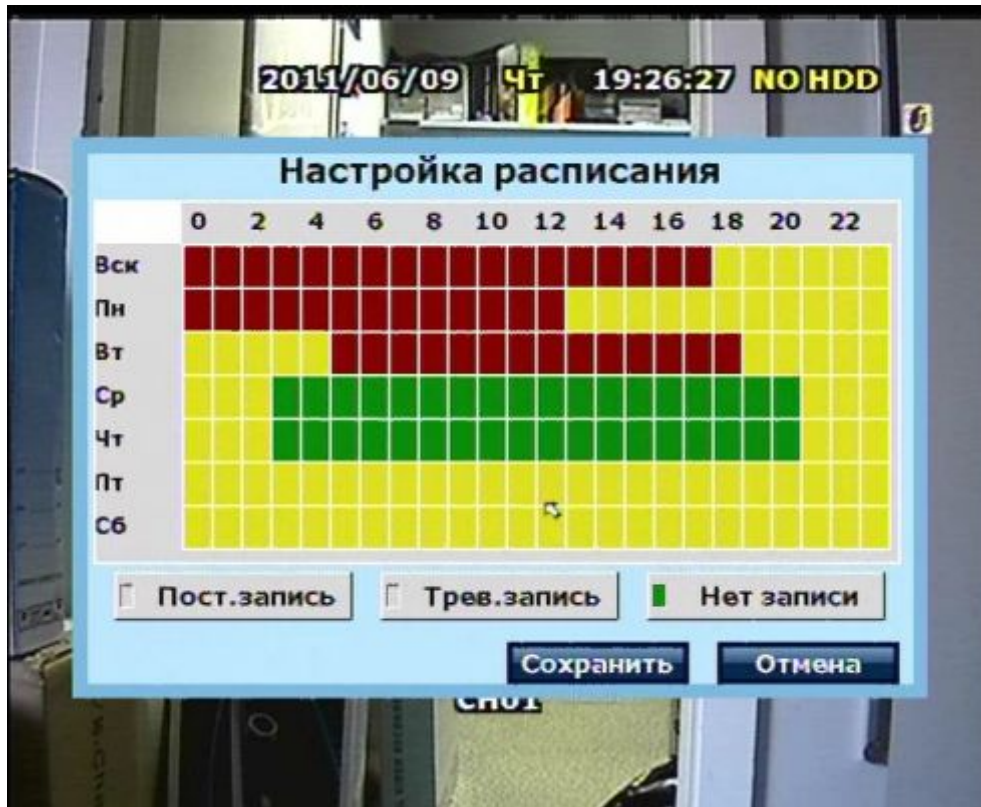

Выберите необходимый режим записи и выделите необходимую область.



Сохранить настройки.



Выйти без сохранения настроек.



3.5. Настройка тревог.

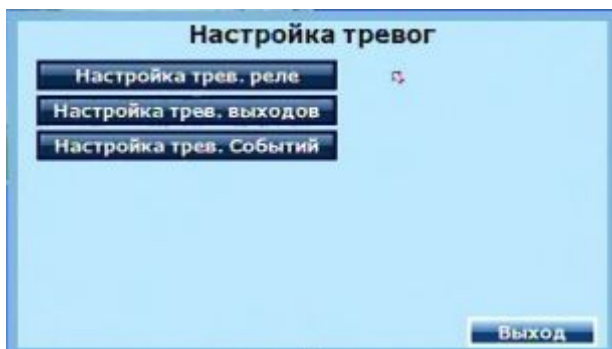

3.5.1. Настройка тревожного реле.



Сигнал темпер. HDD: вкл.\ выкл. звуковой сигнал при перегреве жесткого диска.

Тревожное авто переключение: настройка вывода камер при тревоге.

Детекция потери видео: вкл.\ выкл. звуковой сигнал при потере видеосигнала.

3.5.2. Настройка тревожных выходов.

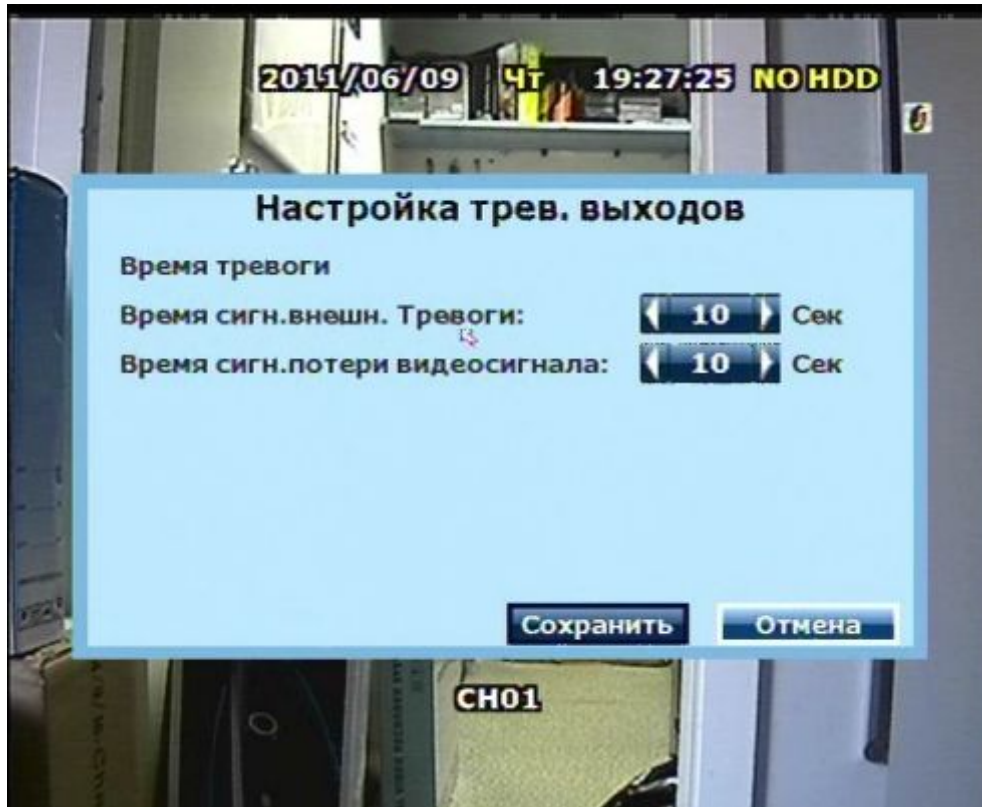

Время сигн. внешн. тревоги: настройка времени сигнала.

Время сигн. потери видеосигнала: настройка времени сигнала.

3.5.3. Настройка тревожных событий.



Выберите события, которые будут отмечаться в журнал событий.

3.6. Настройка сети.



3.6.1. Настройка IP-адреса.



Тип IP: выбор типа IP статический или DHCP.

IP адрес: настройка IP адреса.

Маска подсети: настройка маски подсети.

Шлюз: настройка шлюза.

DNS1 и DNS2: настройка DNS.

3.6.2. Настройка PPPoE.

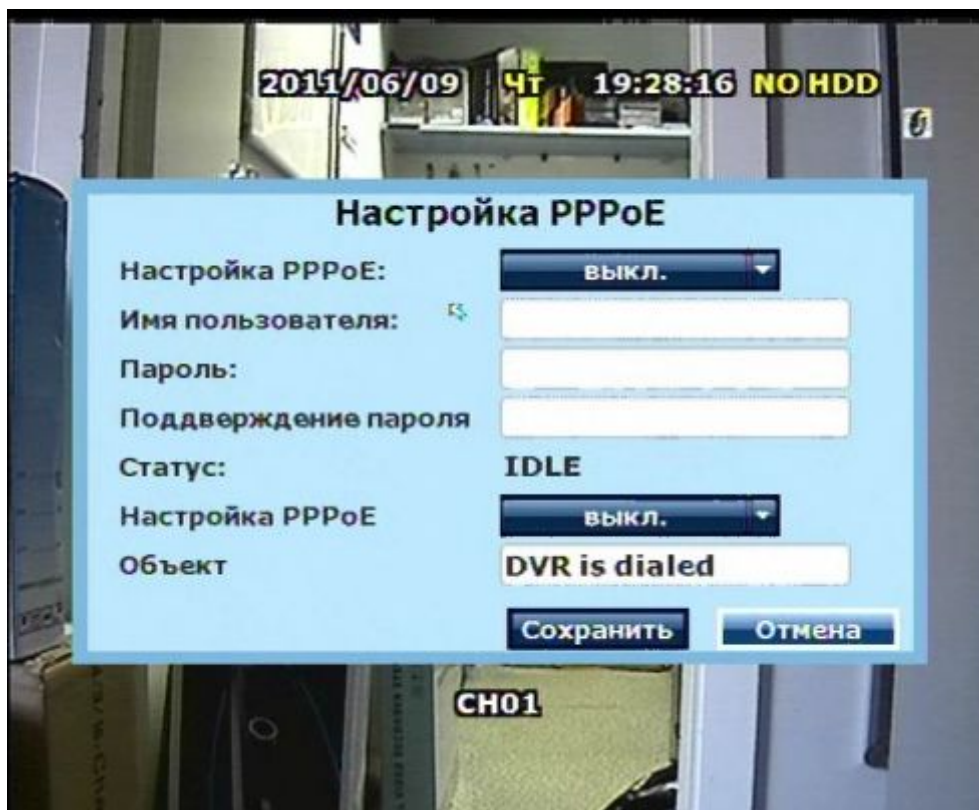

Настройка PPPoE: вкл. \выкл. PPPoE.

Имя пользователя: настройка имени пользователя.

Пароль: настройка пароля.

Подтверждение пароля: подтверждение пароля.

Статус: статус PPPoE.

Настройка PPPoE: вкл. \выкл. уведомления по электронной почте о удачном подключении

Объект: тема письма.

3.6.3. Настройка сервера.

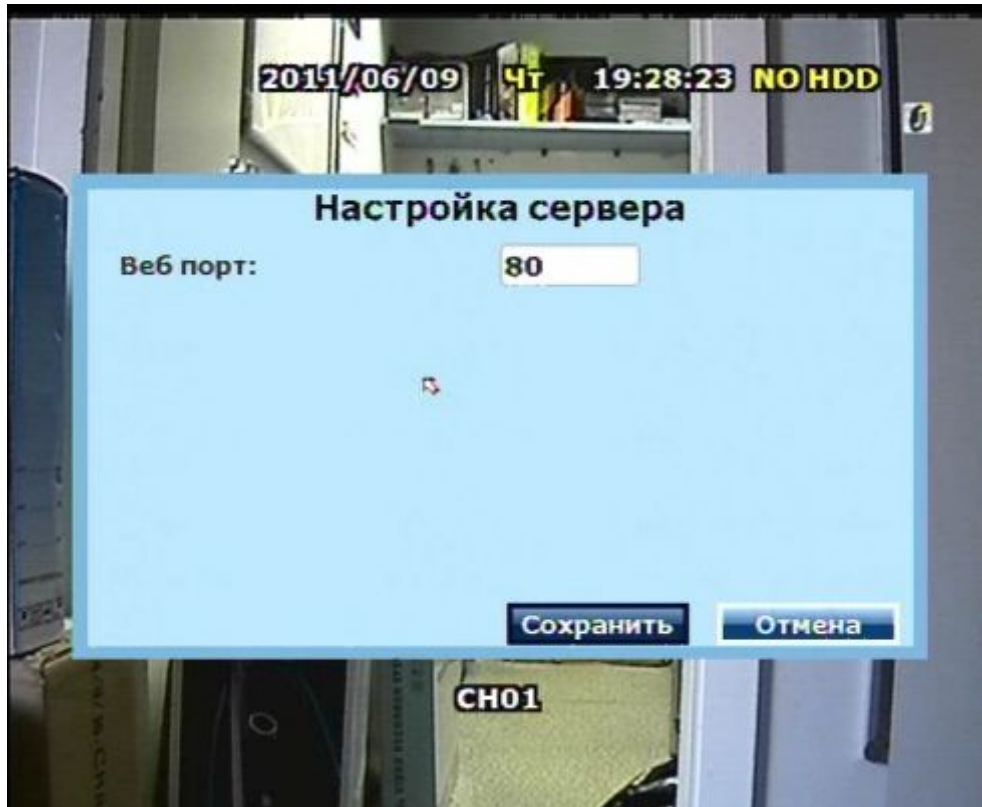

Веб порт: настройка порта веб-сервера.

3.6.4. Настройка DDNS.



Настройка DDNS: вкл. \выкл. DDNS.

DDNS сервер: выбор сервера DDNS.

Хост: введите имя хоста DDNS.

Имя польз.: введите имя пользователя

Пароль: введите пароль.

Время обновления: время обновления(рекомендуемое 1440 мин.)

DDNS статус: статус DDNS.

3.6.5. Настройка почты.

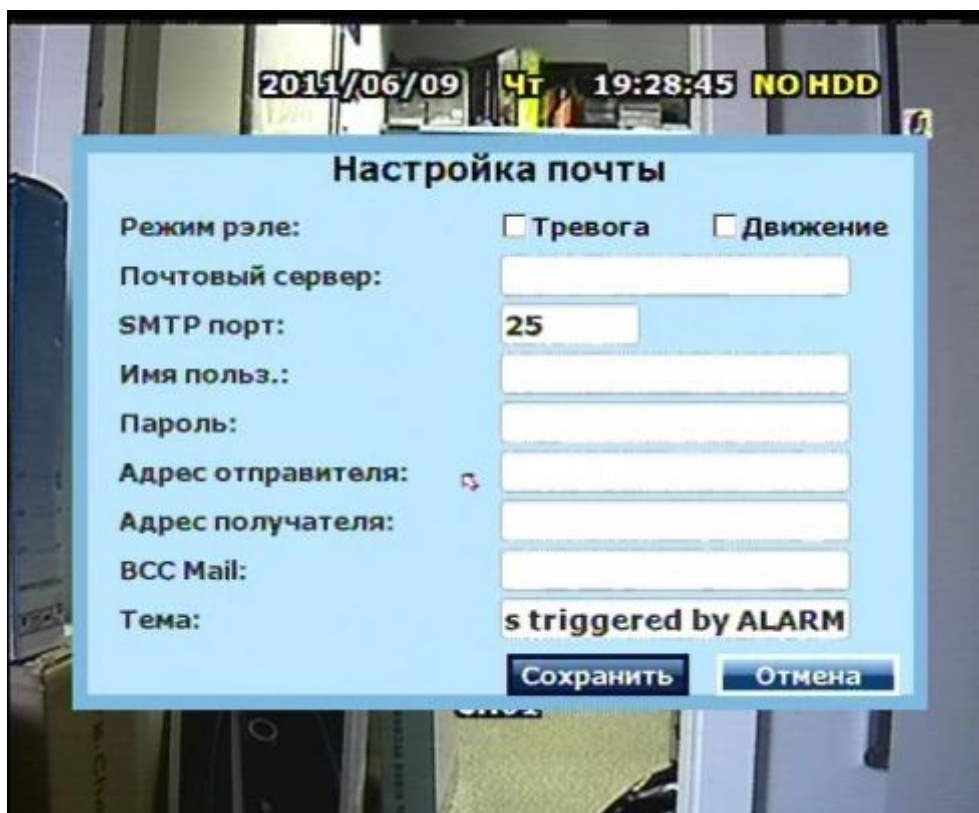

Режим реле: выберите события, по которым будут отправляться письма.

Почтовый сервер: настройка почтового сервера.

SMTP порт: настройка SMTP порта.

Имя польз.: настройка имени пользователя.

Пароль: настройка пароля.

Адрес отправителя: настройка адреса отправителя.

Адрес получателя: настройка адреса получателя.

BCC mail: настройка адреса для скрытой копии.

Тема: настройка тема письма.

3.6.6. Настройка FTP.

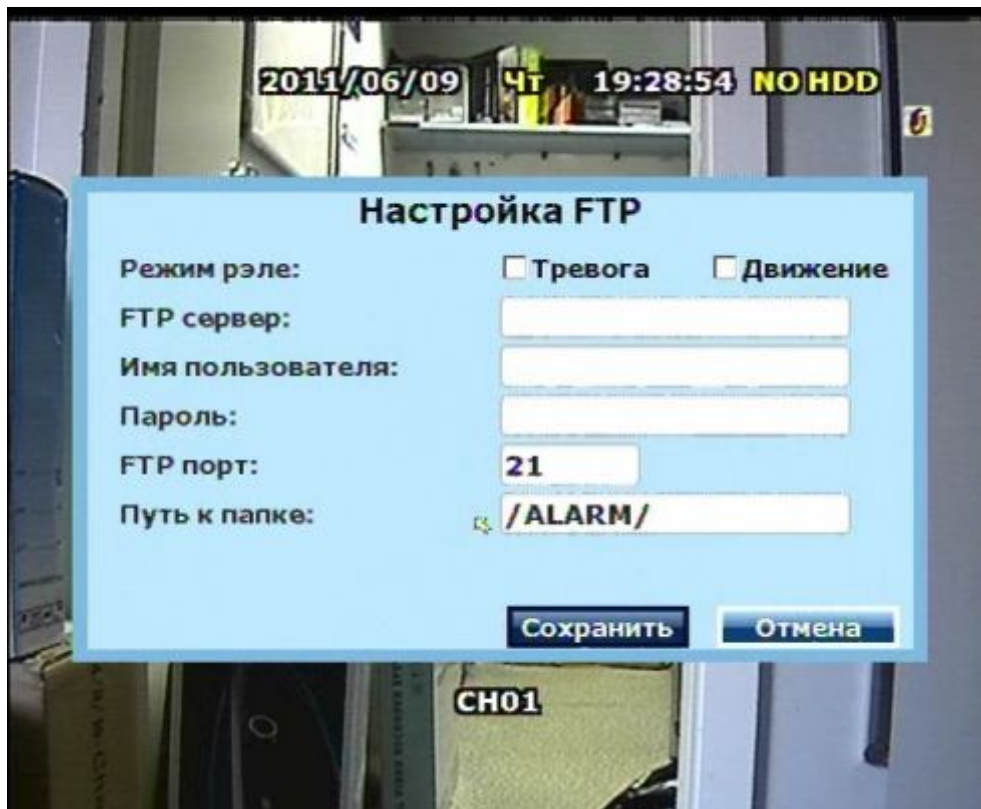

Режим рэле: выберите события, по которым будут сохраняться картинки на FTP.

FTP сервер: настройка FTP сервера.

Имя польз.: настройка имени пользователя.

Пароль: настройка пароля.

FTP порт: настройка FTP порта.

Путь к папке: настройка пути к папке.



3.7. Авторизация.

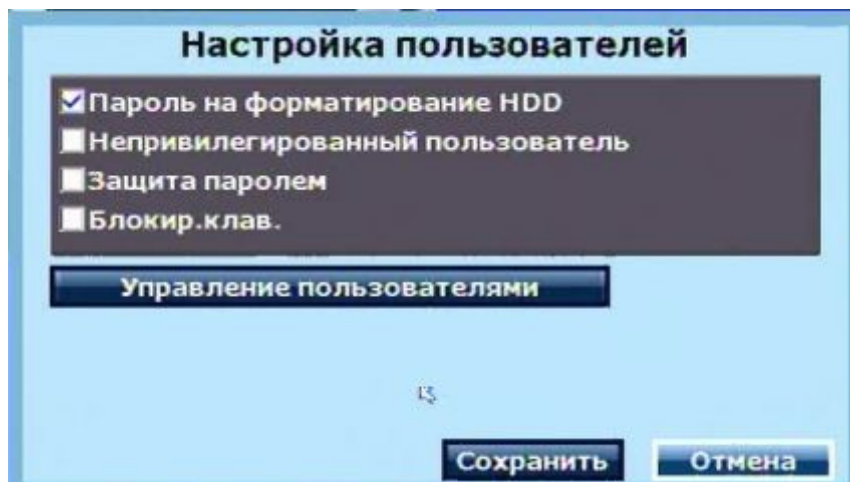

Пароль на форматирование HDD: вкл. \выкл. запрос пароля при форматировании HDD.

Непривилегированный пользователь: вкл. \выкл. доступ оп сети без авторизации.

Защита паролем: вкл. \выкл. запрос пароля при входе в меню.

Блокир.клав.: вкл. \выкл. блокировку панели управления.

3.7.1. Управление пользователями.

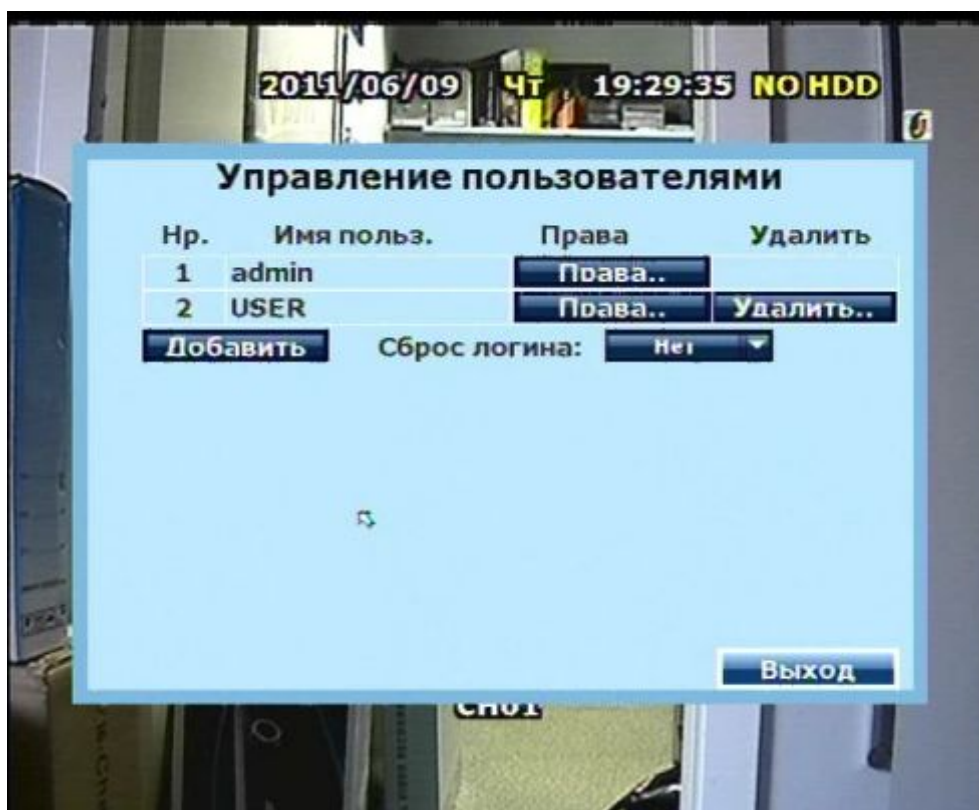

Права: настройка прав пользователей.

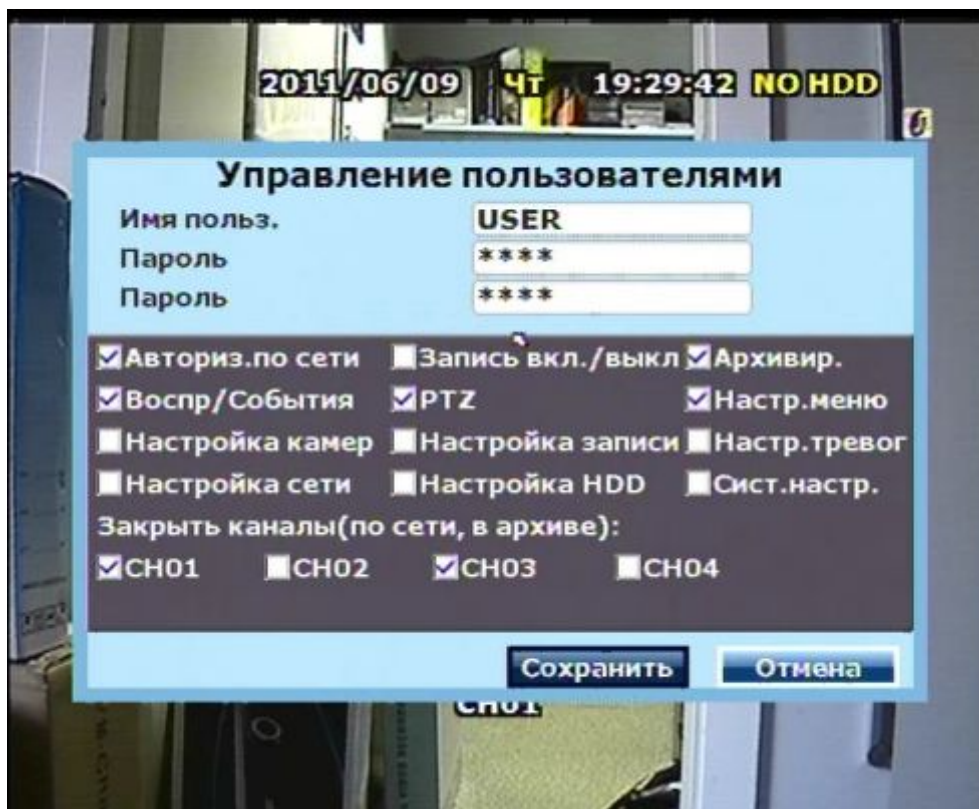

Добавить: добавить пользователя .

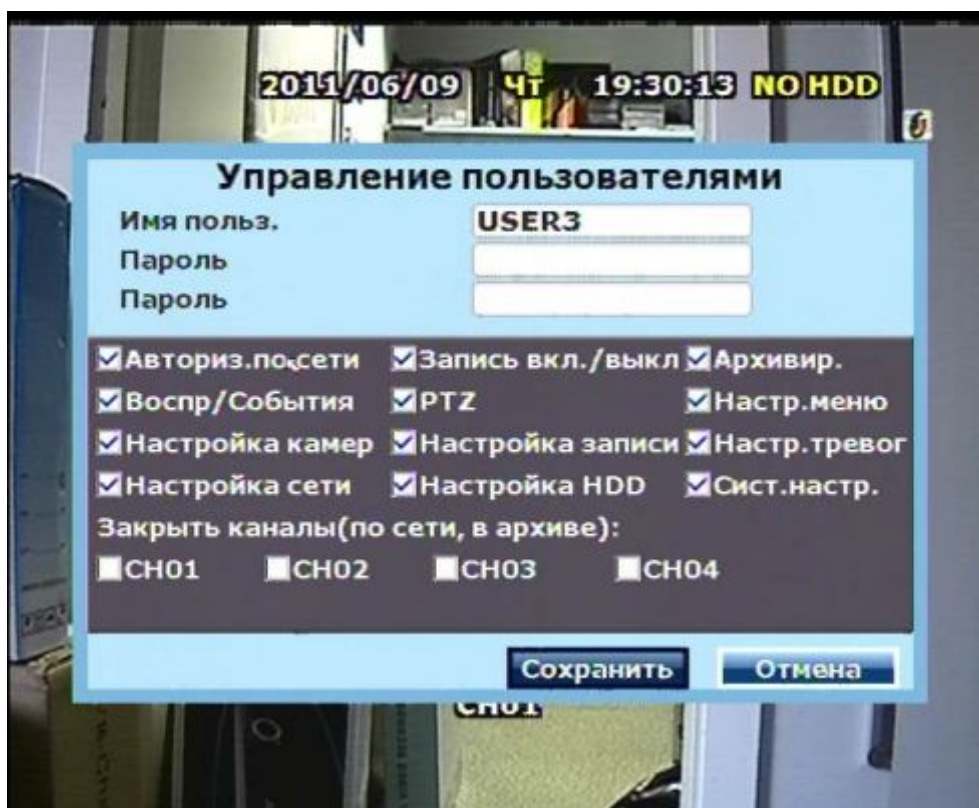



3.8. Настройка жесткого диска.

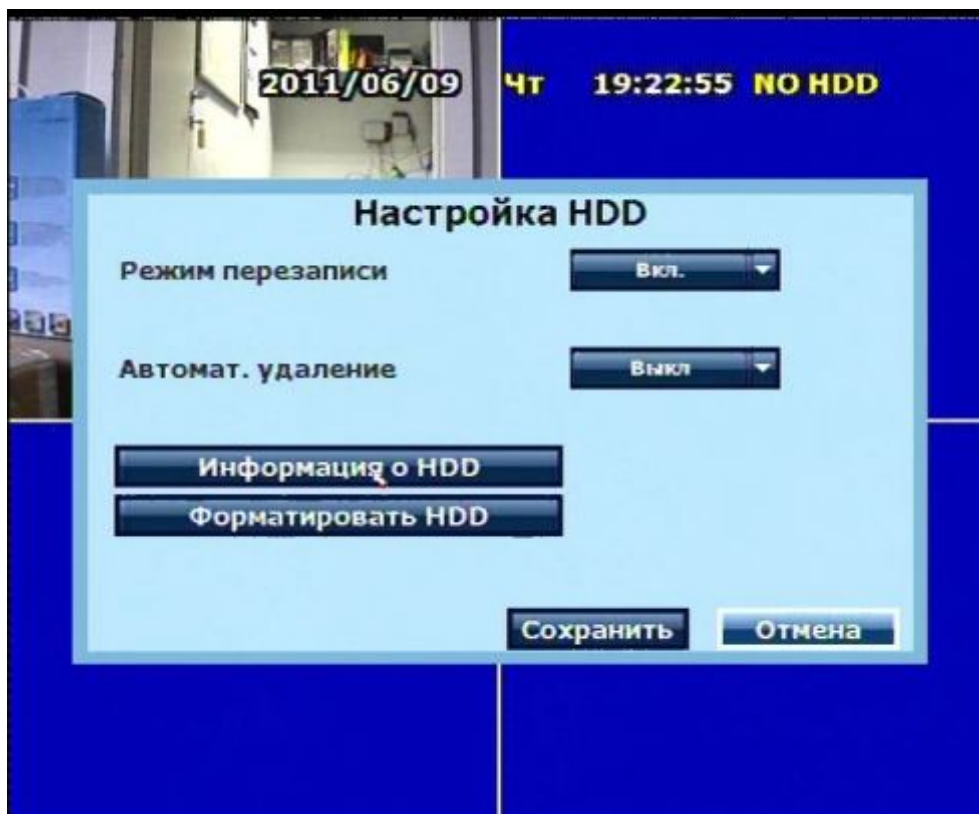

Режим перезаписи: вкл. \ выкл. режим перезаписи.

Автомат. удаление: вкл. \ выкл. автоматическое удаление.

Информация о HDD: показать информацию о жестком диске.

Форматировать HDD: форматировать жесткий диск (по умолчанию стоит запрос пароля на форматирование см п.3.7, имя пользователя/пароль по умолчанию: admin/admin).



3.9. Системные настройки.



3.9.1. Обновление ПО.

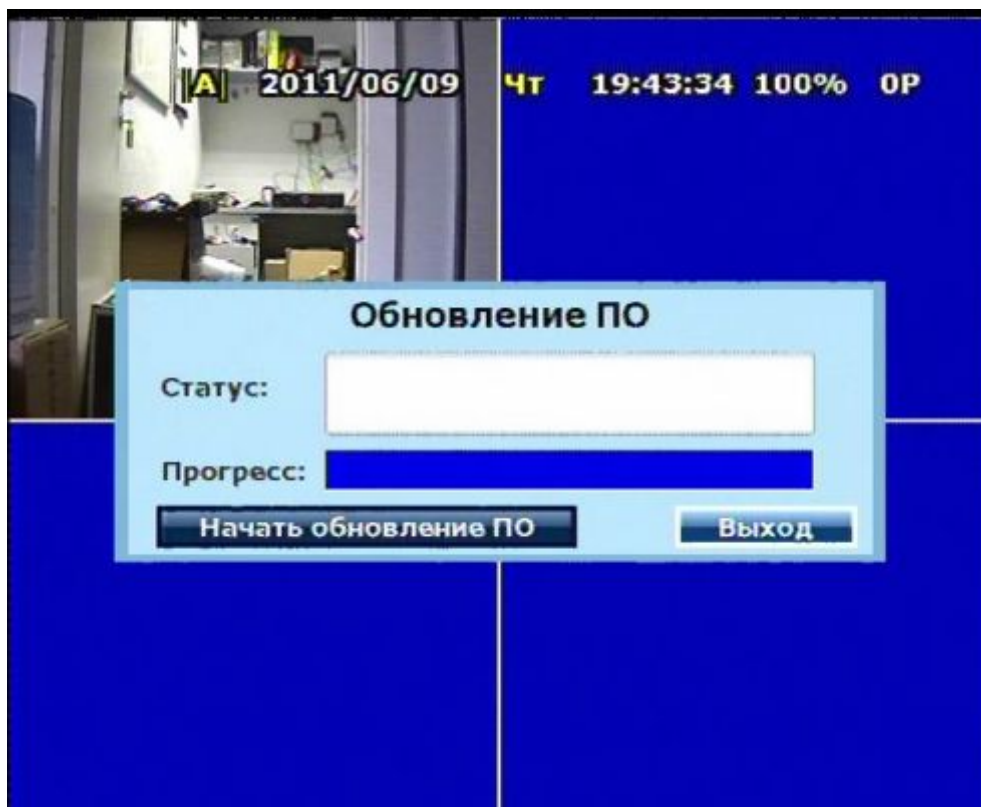

Для того чтобы обновить ПО(прошивку), скопируйте ее на USB флешку, установите флешку в регистратор и нажмите "Начать обновление ПО".

3.9.2. Настройка конфигурации.

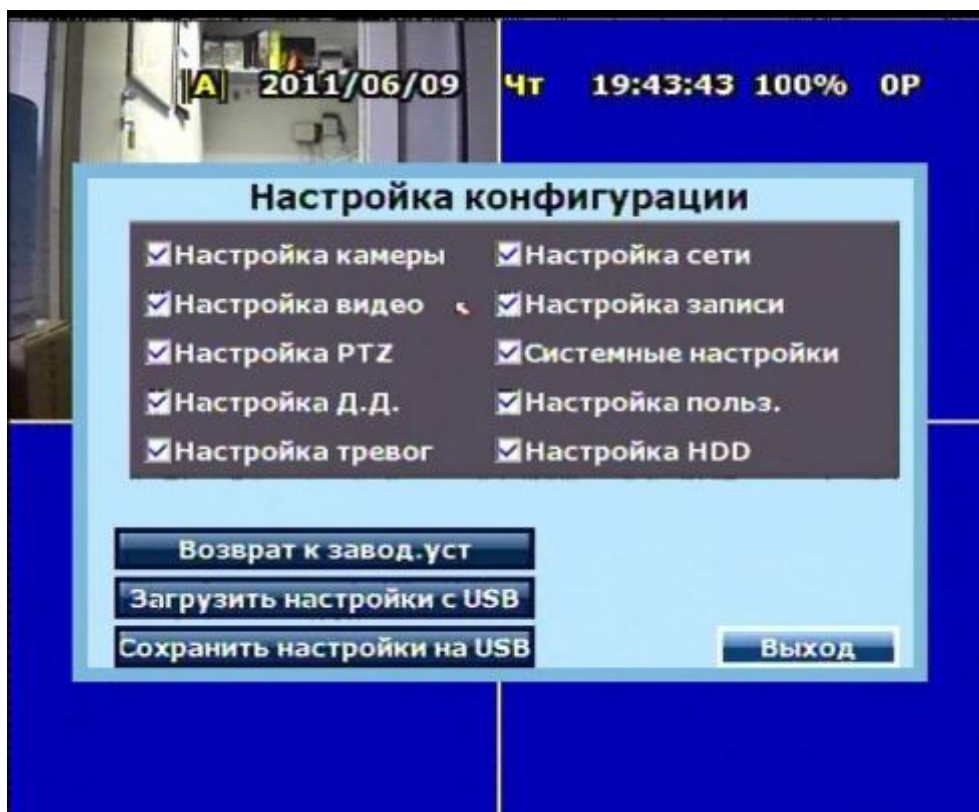

Возврат к завод.уст.: выберите необходимые настройки, и нажмите "Возврат к завод.уст" для того чтобы сбросить их на заводские.

Загрузить настройки с USB: выберите необходимые настройки, и нажмите " Загрузить настройки с USB " для того чтобы загрузить их с USB.

Сохранить настройки на USB: выберите необходимые настройки, и нажмите " Сохранить настройки на USB " для того чтобы сохранить их на USB.

3.9.3. Настройка времени.



Настройка времени и даты: установите дату и время и нажмите "Синхр."

Настройка NTP: включите функцию NTP, введите ip адрес NTP сервера и часовой пояс и нажмите "Синхр."

3.9.4. Переход на летнее время.

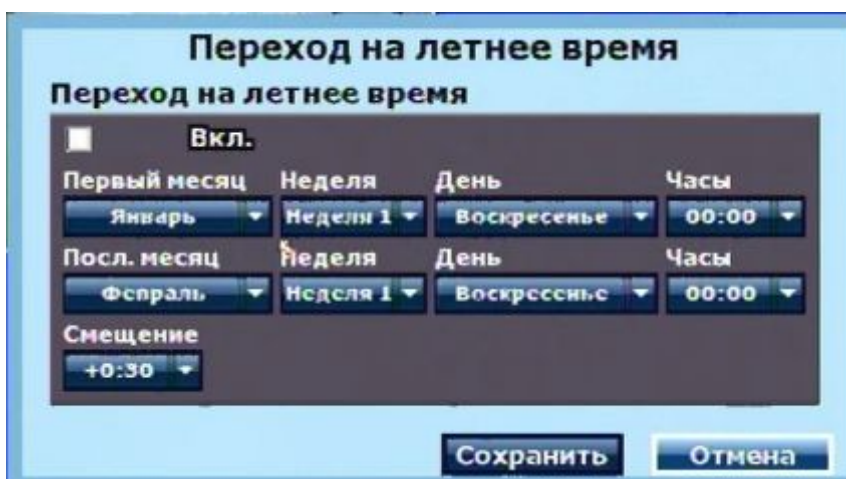

Настройте параметры переходы и установите галочку на "Вкл." для того чтобы активировать эту функцию.

Внимание: В Российской Федерации, начиная с осени 2011 года, переход на зимнее и летнее время отменён.

3.9.5. Настройка отображения.

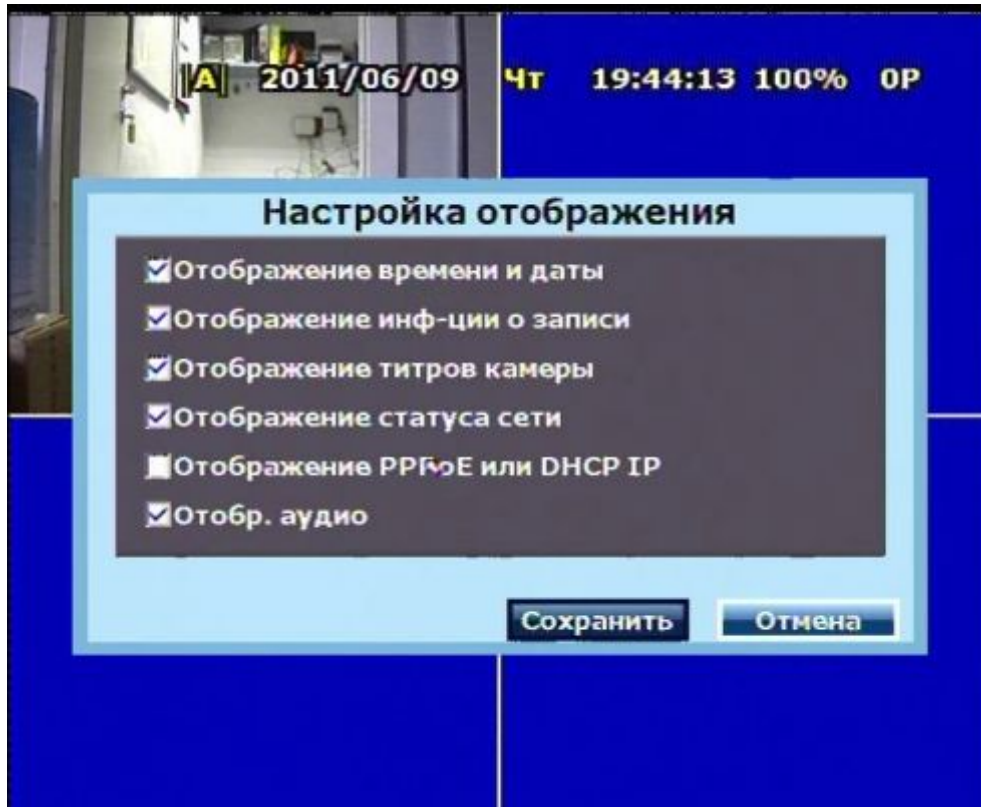

Выберите необходимые параметры для отображения на экране монитора.

3.9.6. Системные настройки.

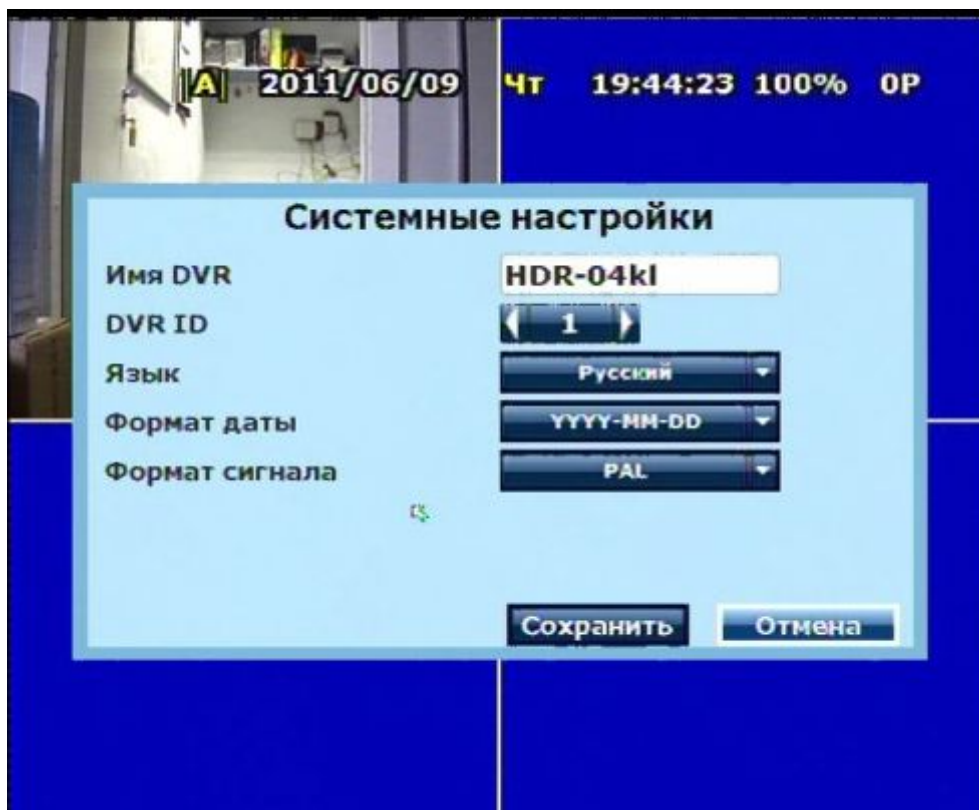

Имя DVR.: настройка имени регистратора.

DVR ID: настройка ID регистратора.

Язык: выбор языка меню.

Формат даты: настройка формата даты.

Формат сигнала: настройка формата сигнала PAL/NTSC.

4. Поиск и архивирование.

Для того, чтобы войти в режим воспроизведения архива нажмите на панели управления кнопку воспроизведения.



После чего откроется диалоговое окно, в котором можно выбрать поиск по времени, по событиям, посмотреть системный журнал регистратора и войти в меню архивирования.

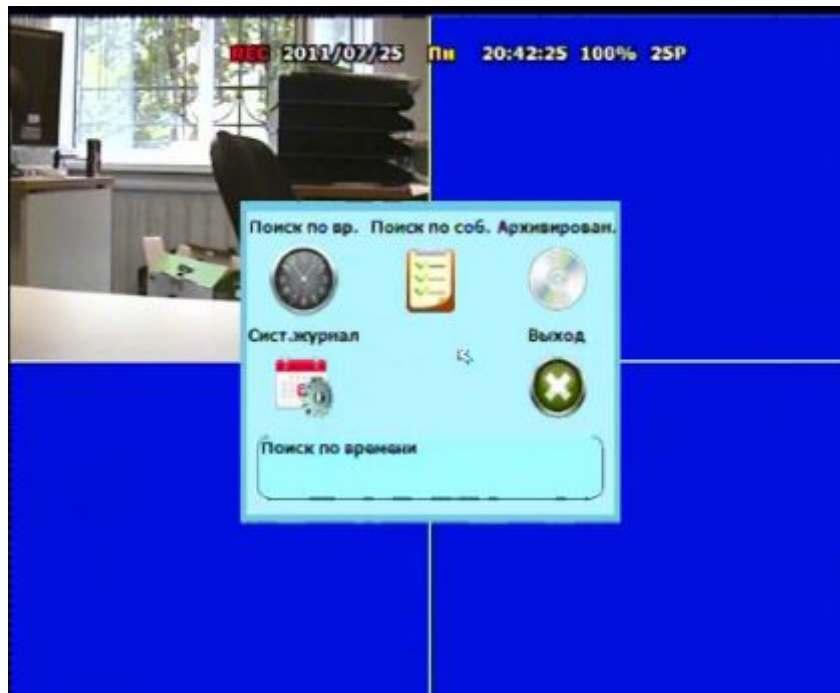

4.1. Интерфейс регистратора в режиме воспроизведения архива.



Управление раскладками.



Управление звуком.



Вкл.\Выкл. архивирование. При нажатии этой кнопки начнется архивирование, просматриваемого отрезка. Для остановки архивирования нажмите в диалоговом окне "Ост."

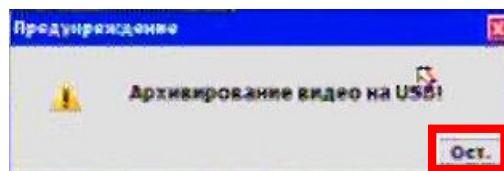

Управление воспроизведением.



4.2. Поиск по времени.



Выберите дату, установите время, и нажмите "Начать воспр." Для начала воспроизведения.

Даты, когда велась запись, выделены красным цветом. Часы и минуты, когда велась запись, выделены желтым(тревожная) или красным(постоянная) цветом в зависимости от установленного режима записи.

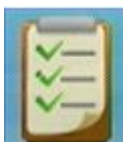

4.3. Поиск по событиям.



Нажмите два раза на событие для того, чтобы начать его воспроизведение. Вы можете установить фильтр событий, для этого нажмите "состояние тревоги", и выберите события, которые необходимо отображать в журнале событий.

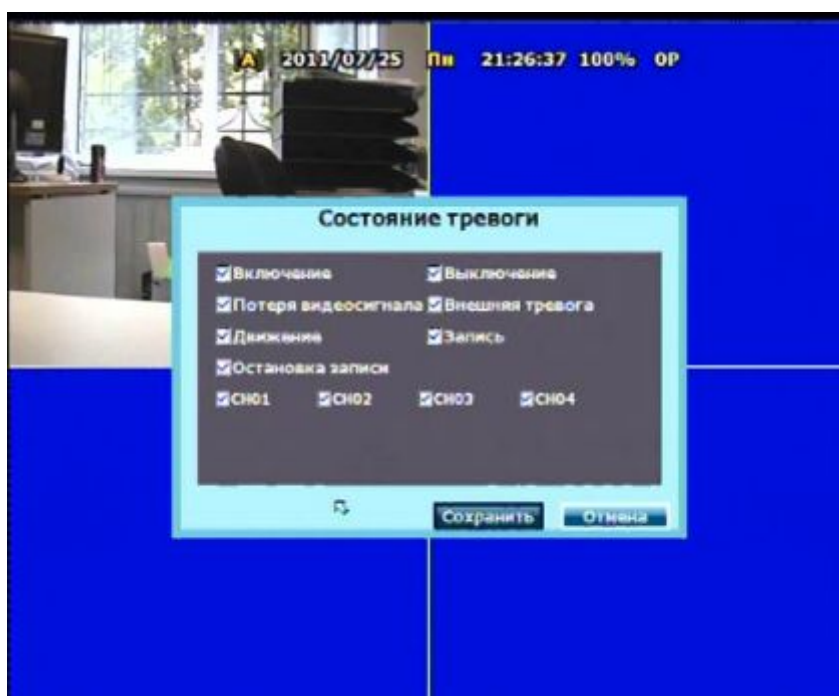



4.4. Архивирование.



Установите начальное и конечное время, выберите камеры и нажмите "Созд.архив".

Внимание: файловая система на USB устройстве должна быть FAT32.



4.5. Системный журнал.

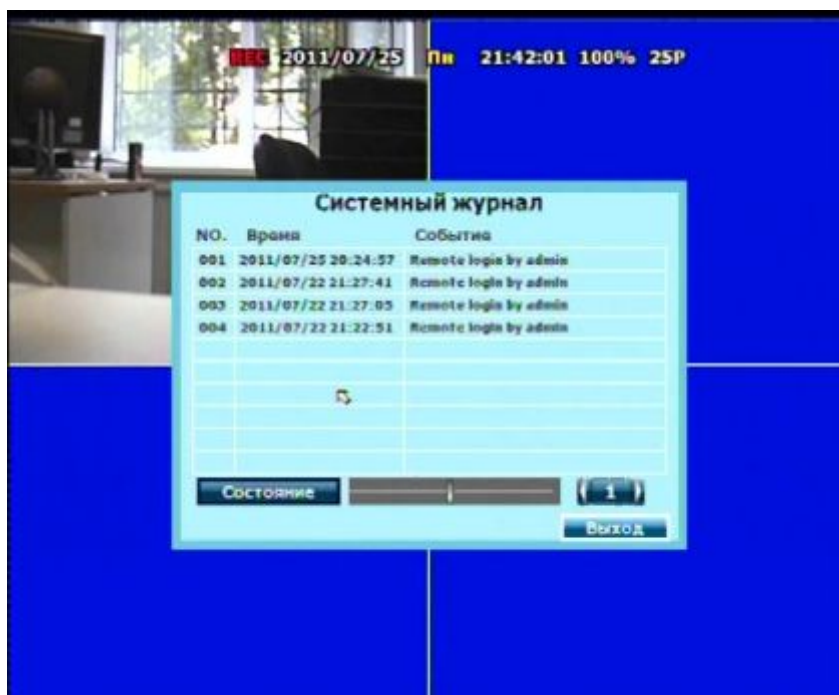

В системном журнале отображаются системные события. Вы можете установить фильтр событий, для этого нажмите "состояние", и выберите события, которые необходимо отображать в системном журнале.

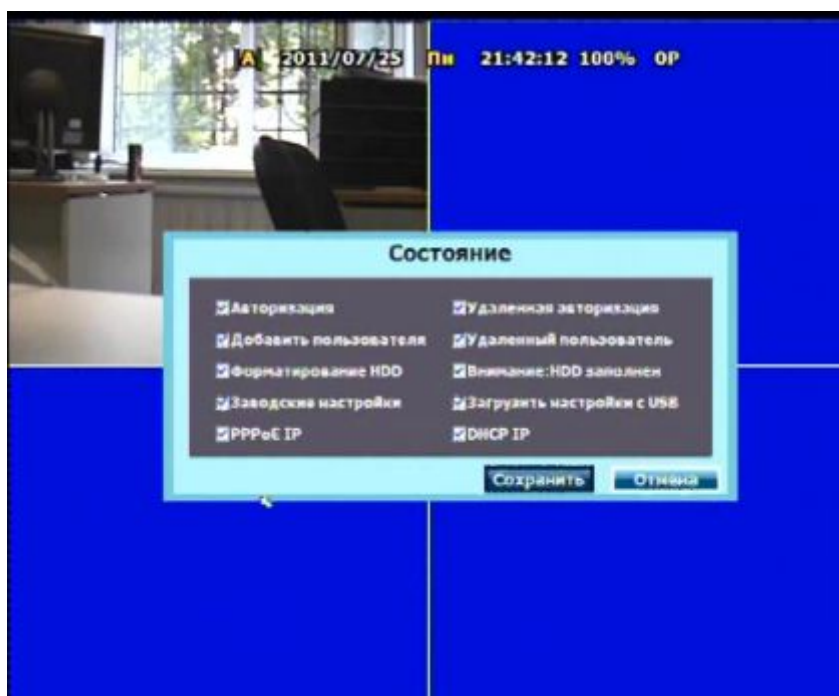

5. Воспроизведение архива.

Для воспроизведения архива используется специальное программное обеспечение "K6VIEWER".

Минимальные системные требования для K6VIEWER.

Процессор: Intel Celeron 1.6G

Память: 256MB.

Видеокарта: 32MB

Разрешение: 1024 x 768.

ОС: Windows XP / 2000

Рекомендуемые системные требования для K6VIEWER.

Процессор: Intel P4 2.8G

Память: 512MB

Видеокарта: 64MB

Разрешение: 1024 x 768

ОС: Windows XP / 2000

5.1. Интерфейс K6VIEWER.

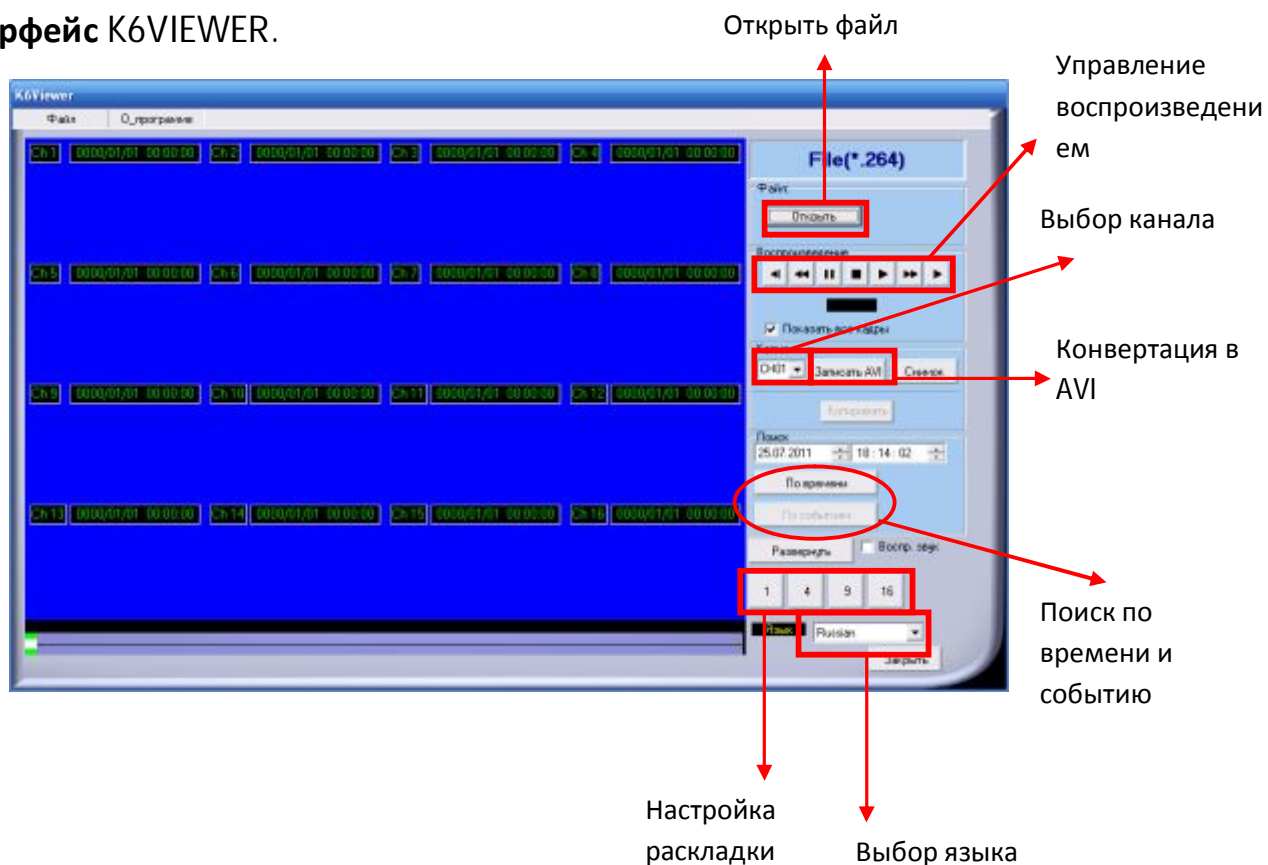

5.2. Проигрывание файлов.

Шаг 1: Откройте программу K6VIEWER.

Шаг 2: Нажмите в программе “открыть” и выберите необходимый файл и нажмите “открыть”. После этого начнется воспроизведение вашего файла.

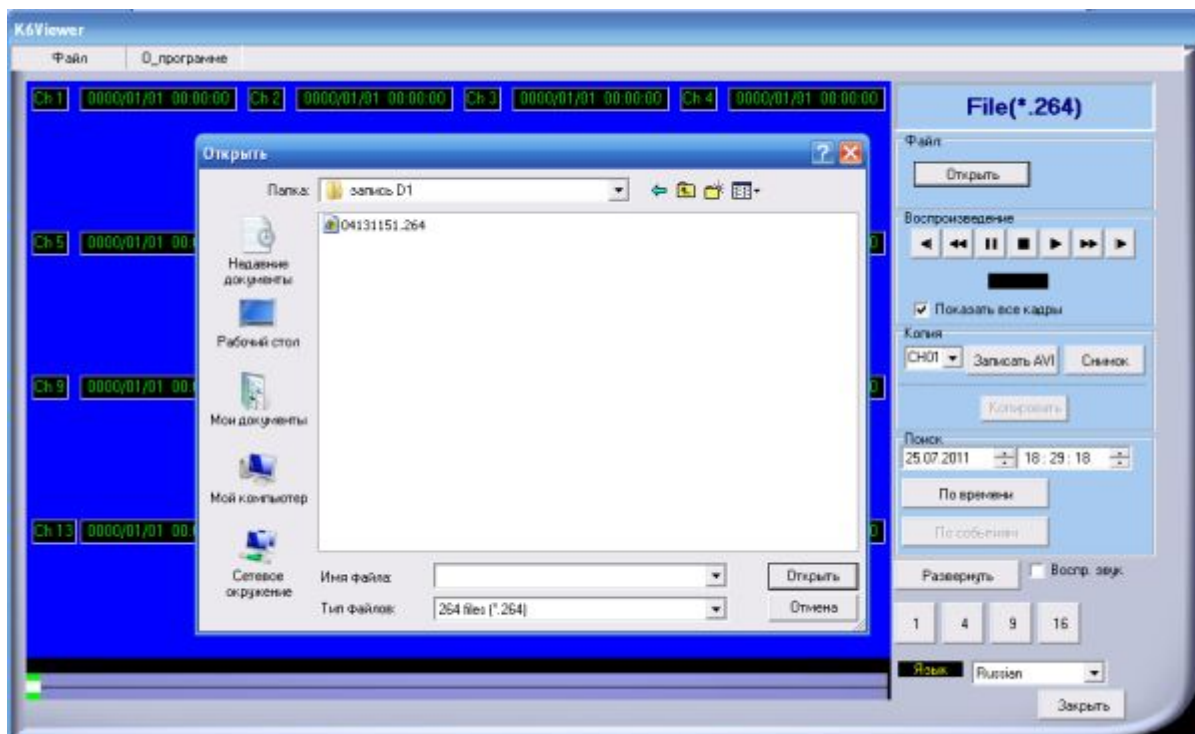

5.3. Конвертирование в AVI.

Шаг 1: Во время воспроизведения файла, выберите необходимый канал и нажмите “Записать в AVI”.

Шаг 2: Выберите путь для сохранения AVI файла, после этого начнется конвертация проигрываемого отрезка.

Шаг 3: Для остановки конвертирования нажмите “Стоп AVI”.

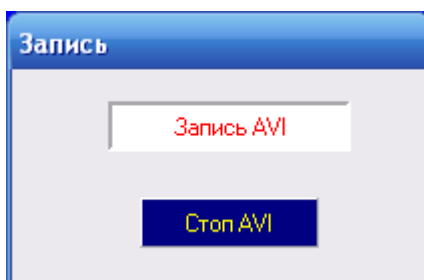

6. Работа по сети.

Для работы по сети используйте интернет-браузер **Internet Explorer**.

6.1. Назначение IP адреса с помощью IP Installer.

Вы можете настроить IP адрес в настройках регистратора или использовать утилиту IP Installer (идет в комплекте с регистратором на диске). Для этого в запустите IP Installer, нажмите "Search Device", в таблице выберите ваш регистратор и установите необходимые сетевые параметры, после этого нажмите "Submit".

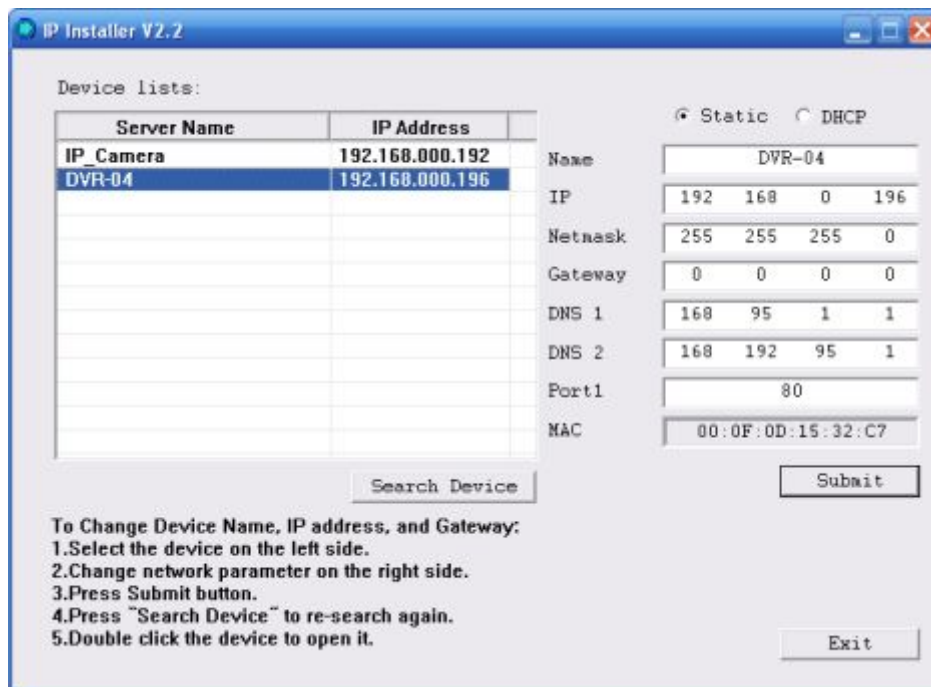

6.2. Подключение к регистратору.

Шаг 1: Откройте Internet Explorer и введите в адресную строку IP-адрес регистратора.

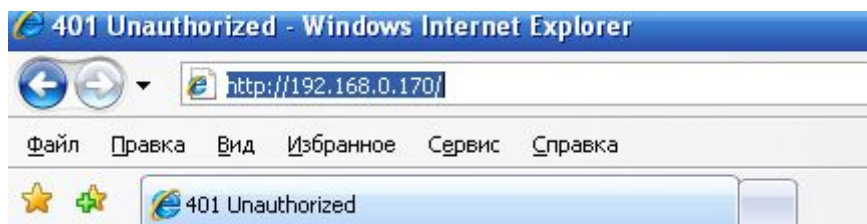

Шаг 2: Откроется окно подключения. Введите имя пользователя и пароль, по умолчанию **admin/admin**.

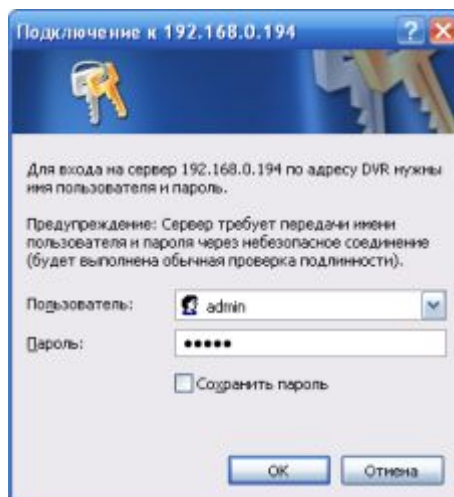

Шаг 3: Установите элементы ActiveX.



6.3. Управление регистратором по сети.

Внимание: по умолчанию стоит низкая скорость передачи по сети, по-этому при просмотре по сети видео может передаваться со скоростью 1-2 к/с. Для того, чтобы увеличить скорость передачи видео нужно поставить параметр Perfomance на High(см п.6.5.).

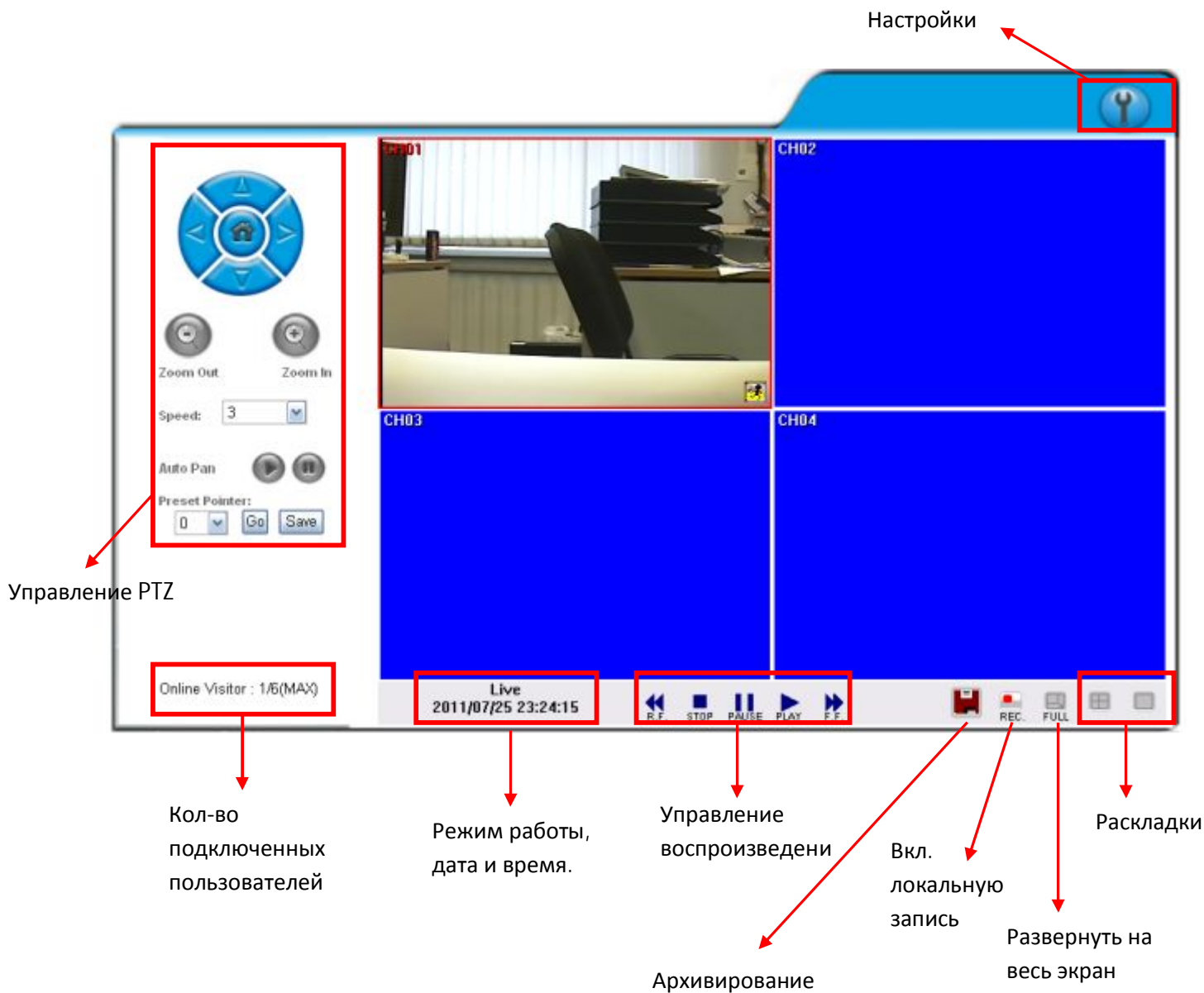



- **Настройки.**

Настройка и информация о регистраторе.

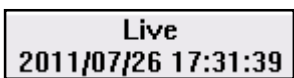

- **Системное время.**

Показывает системное время и дату, а так же режим работы Live\Playback



- **Раскладки.**

Переключение между раскладками.



- **Локальная запись.**

Вкл./выкл. локальную запись на жесткий диск компьютера.



- **Воспроизведение.**

Войти в режим воспроизведения архива.



- **Управление воспроизведением.**

Управление воспроизведением архива.



- **Архивирование.**

Резервное копирование на жесткий диск компьютера.

6.4. Поиск и воспроизведение архива по сети.



Нажмите **PLAY** для того, чтобы войти в режим поиска и воспроизведения архива. После нажатия на эту кнопку откроется окно поиска, в котором вы можете выбрать поиск по времени или поиск по событиям.

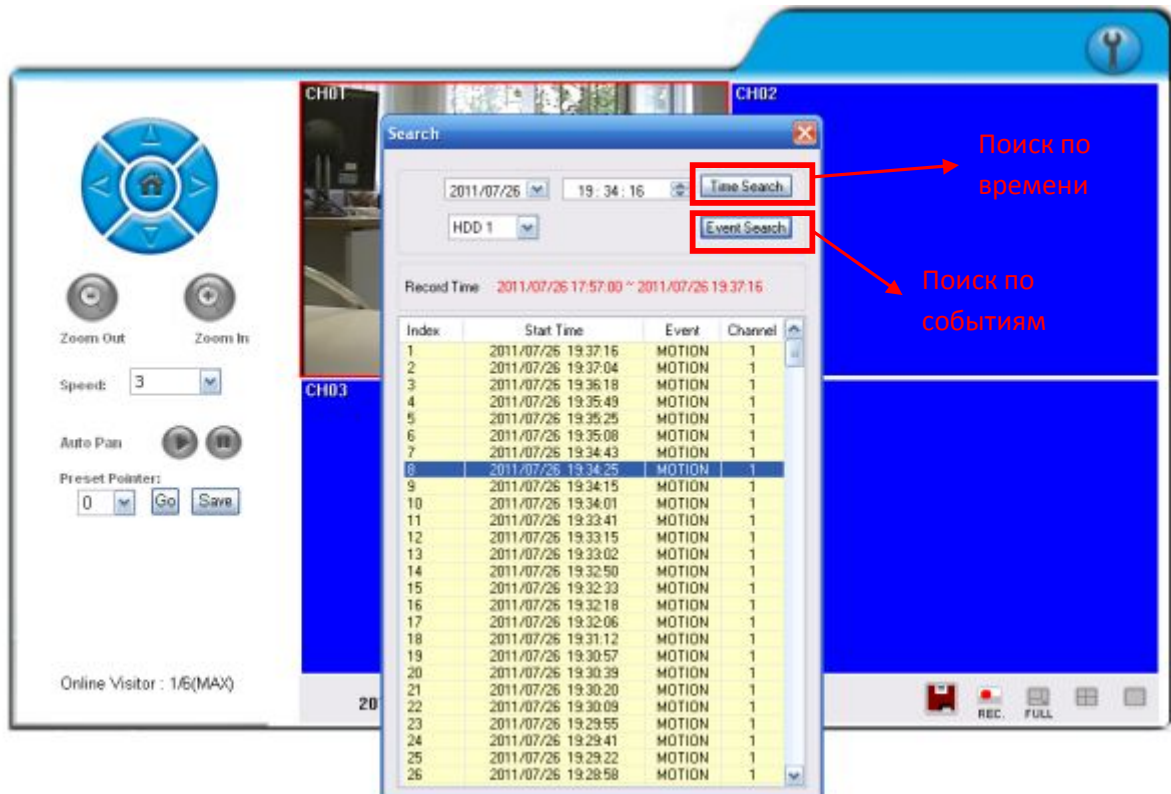

6.4.1. Поиск по времени.

Установите необходимую дату и время и нажмите "Time Search", после этого автоматически начнется воспроизведение архива с указанного вами времени.

6.4.2. Поиск по событиям.

Нажмите "Event Search", в таблице отобразятся все события. Двойное нажатие на событие начнет его воспроизведение.

6.5. Дополнительные возможности.

Нажмите правой кнопкой мыши на любом канале для того, чтобы вызвать меню дополнительных возможностей.

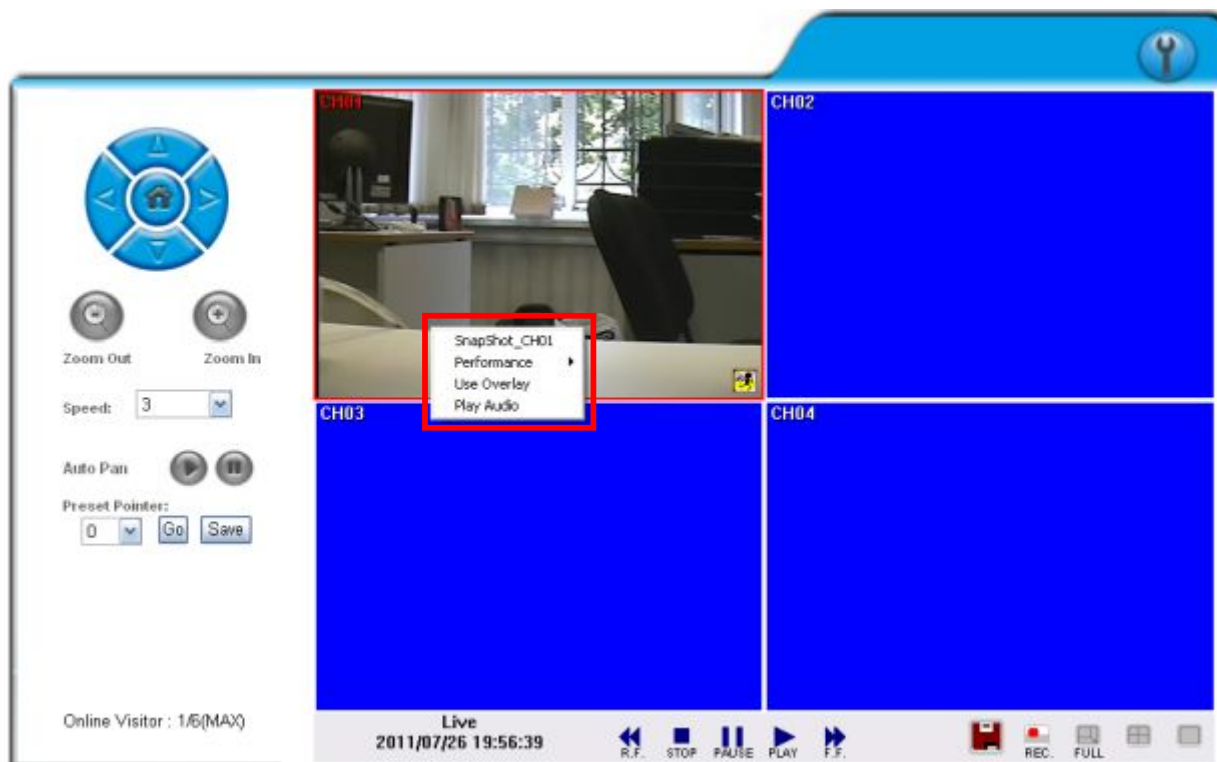

- SnapShot.

Сохранить кадр с выбранного канала.

- Perfomance.

Настройка качества и скорости транслируемого видео. Рекомендуется устанавливать на High.

- Use Overlay.

Вкл.\Выкл. оверлей.

- Play Audio.

Вкл.\Выкл. воспроизведение аудио.